

## TANGENT

Item No: FR34806

English



start here

1. Find a clear area in which you can work.
2. Unpack fixture and glass from carton.
3. Carefully review instructions prior to assembly.

1. Shut off electrical current before starting. If the fixture you are replacing is turned on and off by a wall switch, simply turn the switch off. If not, remove the appropriate fuse ( or open the circuit breakers) until the fixture is dead.  
\* DO NOT restore current until the new fixture is completely wired and in place

### STEP 1

1. To begin assembly first remove mounting plate (1) from the canopy (D), by removing the screws (S) in the sides of the canopy - see Drawing 4. Set mounting plate (1) aside for use later.
2. Next, take the canopy assembly and remove the swivels (C). This is accomplished by removing the hex nuts, lock washer and ground wire. Set parts in a safe place of use later.

### STEP 2

1. Now it is necessary to determine the length of stems that you will require to hang your fixture at its desired height. This is Accomplished on the wire side of the fixture by threading stems onto the wire and sliding them down, and then threading them onto coupler (1) - see Drawing 2. Continue adding stems until desired length is achieved, on this side.
2. Now assembly the matching set of stems and thread them together on top of coupler (2).
3. After the stems are assembled the swivels (C), removed earlier can now be threaded onto end of the assembled stems. NOTE: supply wire will have to be slipped through center hole of the appropriate swivel - see Drawing 3.
4. Now slip top of swivel (C) through holes in appropriate holes in canopy (D), and secure swivels to canopy by using lockwashers and hex nuts removed earlier, also replace ground wire.

### STEP 3

1. To mount fixture to ceiling, first attach mounting plate (1) to junction box (J) - see Drawing 4. NOTE: screws to attach mounting plate are not provided.
2. Now with assistance make all electrical connections following wiring instruction sheet for FR34806 provided.
3. After all connections are made. Tuck wires into junction box, lift fixture and slip canopy over mounting plate and align holes (H) in side of canopy (D). Align threaded side holes in mounting plate (1) with holes (H) in side of canopy and thread in screws (S) removed earlier.
4. Installation is complete and power can now be restored.

## TANGENT

Numéro d'article: FR34806

Spanish



empezar aquí

1. Encontrar un área clara en la que se puede trabajar.
2. Desembale luminaria y el vidrio de la caja.
3. Revise cuidadosamente las instrucciones antes del montaje.

1. Cierre el paso de corriente eléctrica Antes de comenzar. Si va a cambiar: el aparato se enciende y se apaga mediante un interruptor de pared, simplemente gire el interruptor de apagado. si no, quite el fusible adecuado (o abrir las breakers circuito) Hasta que el aparato está muerto.  
\* NO restaurar actual hasta el nuevo dispositivo está completamente Call cableado y en su lugar

### PASO 1

1. Para comenzar el montaje, primero retire la placa de montaje (1) del dosel (D), quitando los tornillos (S) en los costados de la cubierta - vea el Dibujo 4. Coloque la placa de montaje (1) a un lado para usarla más adelante.
2. Luego, tome el ensamblaje del dosel y retire los pivotes (C). Esto se logra quitando las tuercas hexagonales, la arandela de seguridad y el cable a tierra. Coloque las piezas en un lugar seguro de uso más adelante.

### PASO 2

1. Ahora es necesario determinar la longitud de los tallos que necesitará para colgar su dispositivo a la altura deseada. Esto es realizado en el lado del alambre del accesorio enroscando los tallos en el alambre y deslizándolos hacia abajo, y luego enroscándolos en el acoplador (1) - vea el Dibujo 2. Continúe agregando los tallos hasta alcanzar la longitud deseada, en este lado.
2. Ahora ensamble el conjunto de vástagos a juego y enrósquelos en la parte superior del acoplador (2).
3. Después de ensamblar los vástagos, los pivotes (C), retirados antes, ahora se pueden enroscar en el extremo de los vástagos ensamblados. NOTA: el cable de alimentación tendrá que deslizarse a través del orificio central del eslabón giratorio apropiado; consulte el Dibujo 3.
4. Ahora deslice la parte superior del eslabón giratorio (C) a través de los orificios en los orificios apropiados del dosel (D), y asegure los eslabones giratorios al dosel utilizando arandelas de seguridad y tuercas hexagonales retiradas anteriormente, junto con el cable a tierra.

### PASO 3

1. Para montar la luminaria en el techo, primero fije la placa de montaje (1) a la caja de conexiones (J) - vea el Dibujo 4. NOTA: no se proporcionan tornillos para fijar la placa de montaje.
2. Ahora, con ayuda, realice todas las conexiones eléctricas siguiendo la hoja de instrucciones de cableado para FR34806 suministrada.
3. Después de hacer todas las conexiones. Meta los cables en la caja de conexiones, levante el accesorio y deslice el dosel sobre la placa de montaje y alinee los agujeros (H) en el costado del dosel (D). Alinee los agujeros laterales roscados en la placa de montaje (1) con los agujeros (H) en el costado del dosel y atornille los tornillos (S) que retiró anteriormente.
4. La instalación se ha completado y ahora se puede restaurar la energía.

## TANGENT

Número del artículo: FR34806

French



commencez ici

1. Trouvez un endroit clair dans lequel vous pouvez travailler.
2. Déballez luminaire et de verre du carton.
3. Examinez attentivement les instructions avant l'assemblage.

1. Couper le courant électrique avant de commencer. Si vous remplacez l'appareil est allumé et éteint par un interrupteur mural, il suffit de tourner l'interrupteur. sinon, retirez le fusible approprié (ou ouvrir les breakers de circuit) Jusqu'à ce que le luminaire est mort.  
\* NE PAS restaurer actuel jusqu'à ce que le nouvel appareil est entièrement câblé et en place

### ÉTAPE 1

1. Pour commencer l'assemblage, commencez par retirer la plaque de montage (1) de l'auvent (D), en retirant les vis (S) situées sur les côtés du baldaquin - voir dessin 4. Placez la plaque de montage (1) de côté pour une utilisation ultérieure.
2. Ensuite, prenez l'assemblage du baldaquin et retirez les émerillons (C). Ceci est accompli en retirant les écrous hexagonaux, la rondelle de blocage et le fil de terre. Placez les pièces dans un lieu sûr plus tard.

### ÉTAPE 2

1. Maintenant, il est nécessaire de déterminer la longueur des tiges dont vous aurez besoin pour suspendre votre appareil à la hauteur souhaitée. C'est accompli du côté fil de la fixation en enfilant les tiges sur le fil et en les faisant glisser vers le bas, puis en les vissant sur le coupleur (1) - voir Dessin 2. Continuez à ajouter des tiges jusqu'à atteindre la longueur souhaitée, de ce côté.
2. Assemblez maintenant les tiges correspondantes et vissez-les au-dessus du coupleur (2).
3. Une fois les tiges assemblées, les émerillons (C), retirés précédemment, peuvent maintenant être enfilés sur l'extrémité des tiges assemblées. REMARQUE: le fil d'alimentation devra être passé à travers le trou central de l'émerillon approprié - voir Dessin 3.
4. Maintenant, glissez le haut du pivot (C) à travers les trous dans les trous appropriés du capot (D) et fixez les pivots au capot en utilisant des rondelles de blocage et des écrous hexagonaux retirés plus tôt, avec un fil de terre.

### ÉTAPE 3

1. Pour monter le luminaire au plafond, fixez d'abord la plaque de montage (1) à la boîte de jonction (J) - voir schéma 4. REMARQUE: les vis de fixation de la plaque de montage ne sont pas fournies.
2. Maintenant avec l'aide, effectuez toutes les connexions électriques en suivant la fiche d'instructions de câblage fournie pour le FR34806.
3. Une fois toutes les connexions établies. Rentrez les fils dans la boîte de jonction, soulevez le luminaire et faites glisser le baldaquin sur la plaque de montage et alignez les trous (H) sur le côté du baldaquin (D). Aligner les trous latéraux filetés de la plaque de montage (1) avec les trous (H) sur le côté du baldaquin et vissez les vis (S) retirées plus tôt.
4. L'installation est terminée et le courant peut maintenant être rétabli.

[DRAWING 1]

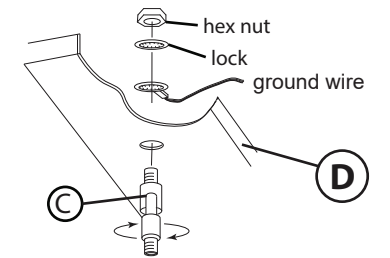

[DRAWING 2]

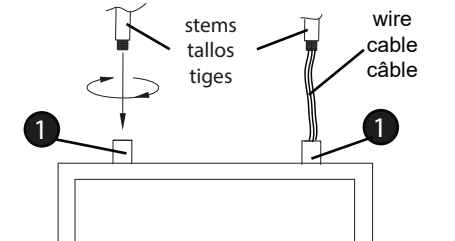

[DRAWING 3]

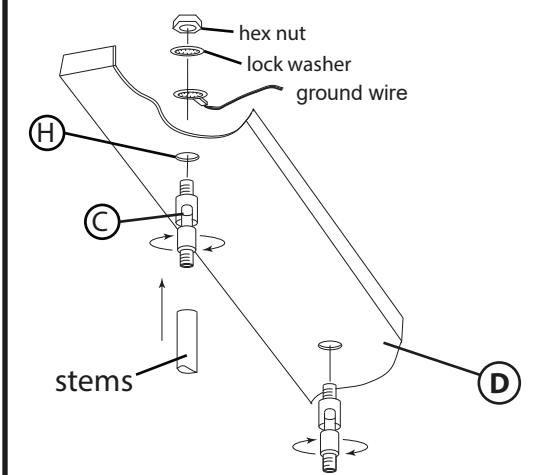

[DRAWING 4]

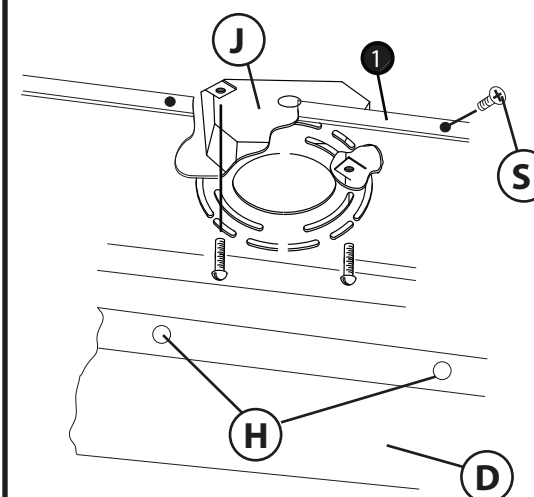

FREDRICK RAMOND  
ESTABLISHED 1965

A Division of Hinkley Lighting, Inc.  
33000 PIN OAK PARKWAY | AVON LAKE, OHIO 44012  
toll free 800.446.5539 | phone 440.653.5500

## Wiring Instructions FR34806

FR34806

English

▼ start here

1. To mount your fixture to the ceiling. Lift assembled fixture up to junction box and using two screws (S) NOT PROVIDED. Attach mounting plate to junction box - see Drawing 2.
2. Next make all wiring connections following wiring diagram below and written instructions.

NOTE: DO NOT ATTACH THE BLACK OR RED WIRE FROM YOUR FIXTURE TO THE SUPPLY WIRES COMING FROM THE JUNCTION BOX. IT WILL DAMAGE THE LEDS AND FIXTURE WILL HAVE TO BE REPLACED AT CUSTOMERS EXPENSE.

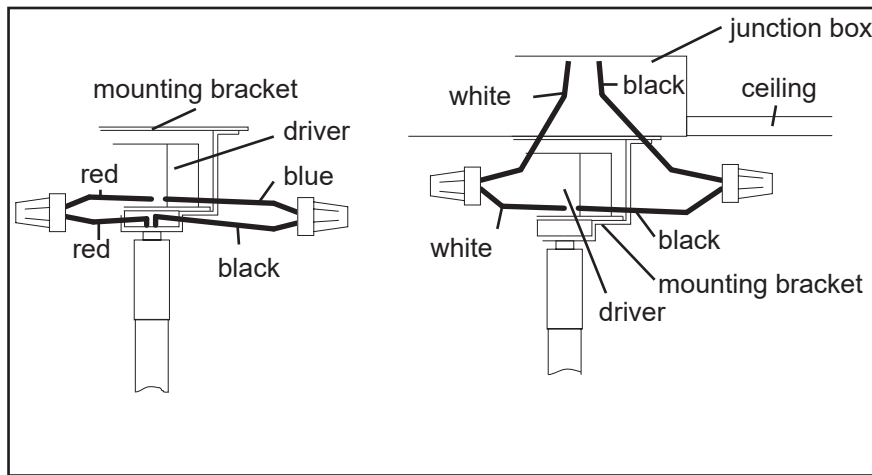

STEP 1 connect the red wire from the fixture to the red wire on the driver located in the mounting bracket -see sketch 1.

STEP 2 next to the red wire on the driver, there is a blue wire. connect this wire to the black wire coming from the fixture.

STEP 3 on the driver there is a black and white wire next to each other -see sketch 2.

connect the white wire from the driver to the white wire coming from the junction box.

STEP 4 to complete the wire connect the black wire from the junction box to the black wire from the driver |

## Instrucciones de cableado FR34806

FR34806

Spanish

▼ empezar aquí

1. Para montar su accesorio al techo. Levante el accesorio ensamblado hasta la caja de conexiones y usando dos tornillos (S) NO PROPORCIONADOS. Fije la placa de montaje a la caja de conexiones - vea el Dibujo 2.
2. Luego haga todas las conexiones de cableado siguiendo el diagrama de cableado a continuación e instrucciones escritas.

NOTA: NO FIJE EL ALAMBRE NEGRO O ROJO DE SU ACCESORIO A LOS ALAMBRES DE SUMINISTRO PROCEDENTES DE LA CAJA DE CONEXIÓN. DAÑARÁ LOS LEDS Y EL ARTEFACTO SE TENDRÁ QUE REEMPLAZAR A GASTOS DEL CLIENTE.

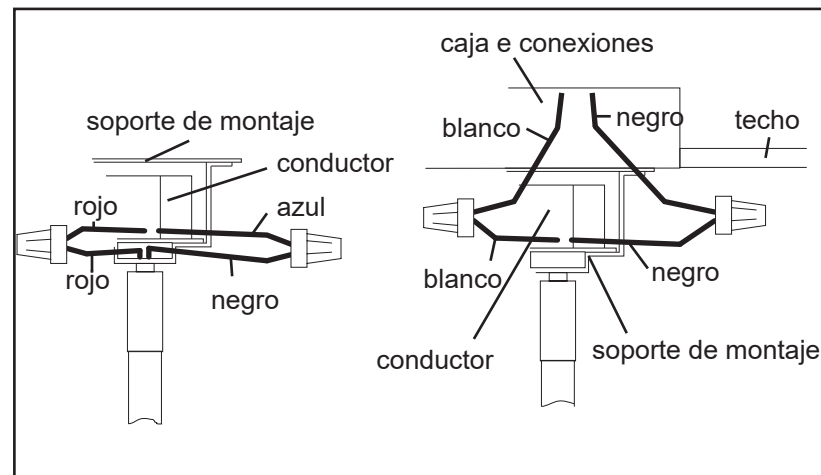

PASO 1 conecte el cable rojo del accesorio al cable rojo en el controlador ubicado en el soporte de montaje; vea el boceto 1.

PASO 2 al lado del cable rojo en el controlador, hay un cable negro. conecte este cable al cable negro que viene del accesorio.

PASO 3 en el controlador hay un cable blanco y negro uno al lado del otro -véase bosquejo 2.

conecte el cable blanco del controlador al blanco que proviene de la caja de conexiones.

PASO 4 para completar el cable conecte el cable negro de la caja de conexiones al cable negro desde el controlador |

## Instructions de câblage FR34806

FR34806

French

▼ commencez ici

1. Pour monter votre appareil au plafond. Soulever le luminaire assemblé jusqu'à la boîte de jonction et en utilisant deux vis (S) NON FOURNIES. Fixez la plaque de montage à la boîte de jonction - voir dessin 2.
2. Ensuite, effectuez toutes les connexions de câblage en suivant le schéma de câblage ci-dessous et les instructions écrites.

REMARQUE: NE FIXEZ PAS LE FIL NOIR OU ROUGE DE VOTRE APPAREIL AUX FILS D'ALIMENTATION PROVENANT DE LA BOÎTE DE JONCTION. IL ENDOMMAGERA LES LED ET L'APPAREIL DOIT ÊTRE REMPLACÉ AUX FRAIS DES CLIENTS.

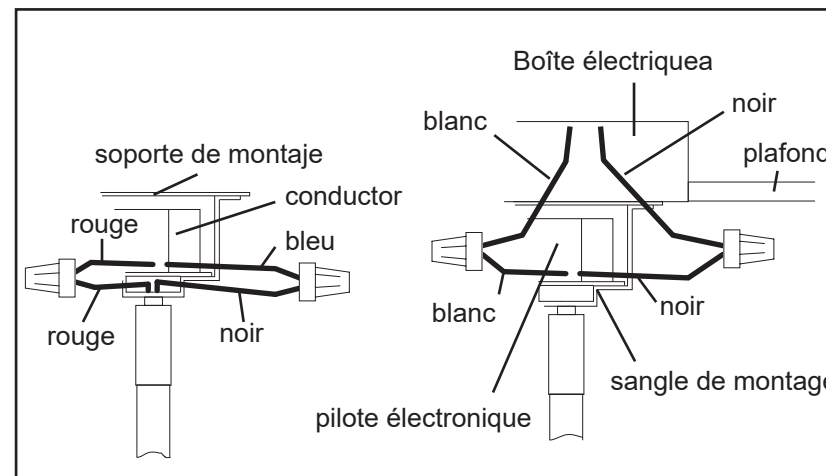

ÉTAPE 1: branchez le fil rouge du luminaire sur le fil rouge du pilote situé dans le support de montage - voir le croquis 1.

ÉTAPE 2 à côté du fil rouge sur le conducteur, il y a un fil noir. connectez ce fil au fil noir provenant de l'appareil.

STEP 3 sur le conducteur il y a un fil noir et blanc à côté de l'autre -voir le croquis 2.

connecter le fil blanc du conducteur au blanc provenant de la boîte de jonction.

ÉTAPE 4 pour terminer le fil connecter le fil noir de la boîte de jonction au fil noir du conducteur |



FREDRICK RAMOND  
ESTABLISHED 1965

A Division of Hinkley Lighting, Inc.  
33000 PIN OAK PARKWAY | AVON LAKE, OHIO 44012  
toll free 800.446.5539 | phone 440.653.5500